

# AIM'S

## PRODUCTS CATALOG



A

AIM'S

Aim's is Premium Quality  
Original Product Brand  
in Japan

# 便利さをカタチに。 機能性をカタチに。

私たちのつくる容器は、  
お客様の課題や悩みを解決するための  
答えであるべきだと考えます。  
私たちにしかできない容器づくりで、  
デザイン・品質・機能・コストすべてにおいて  
期待以上の満足をお客様へお届けします。

## ご注意

※ヒンジ、キャップ、中栓などと内容物の相性をご採用前に十分にご検討ください。  
※内容量は加飾前の弊社規格値です。実測値と異なる場合があります。

Bottle ボトル

# SB01 series



透明度が高く高級感がある  
Glass likeな肉厚ボトル。  
手におさまりやすくエレガントな形状で  
化粧品に最適です。

1ケース  
出荷OK  
(規格色のみ)



指定着色  
OK  
(3,000本以上)



# SB01 series

規格色	ナチュラル/白/乳白/フロスト調
材質	PETG
製造方法	2軸延伸ブロー

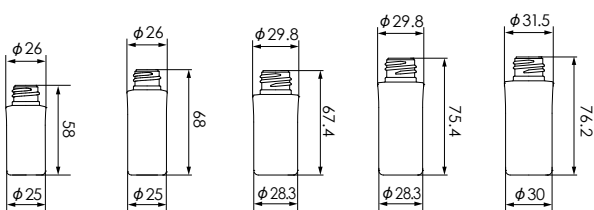

SB01-10C

SB01-15C

SB01-20C

SB01-25C

SB01-30C

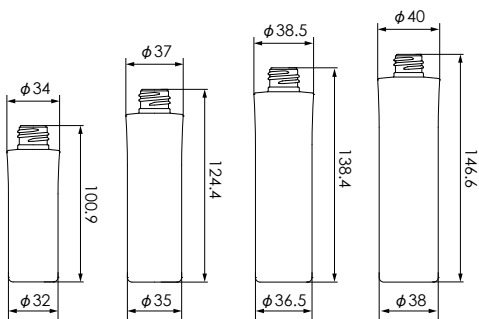

SB01-50C

SB01-80C

SB01-100C

SB01-120C

品名	SB01-10C	SB01-15C	SB01-20C	SB01-25C	SB01-30C
口内径	$\phi 11.5$	$\phi 11.5$	$\phi 13.6$	$\phi 13.6$	$\phi 13.6$
口外径1 (ネジ山)	$\phi 17.6$	$\phi 17.6$	$\phi 20$	$\phi 20$	$\phi 20$
口外径2 (ネジ谷)	$\phi 15.6$	$\phi 15.6$	$\phi 18$	$\phi 18$	$\phi 18$
容量 (満注)	16ml	21ml	25ml	30ml	35ml
重量	10g	10g	14g	14g	14g
入数	448	384	384	320	280

品名	SB01-50C	SB01-80C	SB01-100C	SB01-120C
口内径	$\phi 13.6$	$\phi 13.6$	$\phi 13.6$	$\phi 13.6$
口外径1 (ネジ山)	$\phi 20$	$\phi 20$	$\phi 20$	$\phi 20$
口外径2 (ネジ谷)	$\phi 18$	$\phi 18$	$\phi 18$	$\phi 18$
容量 (満注)	57ml	88ml	110ml	130ml
重量	19g	25g	27g	27g
入数	224	144	144	96

ECサイト  
商品ページ



Bottle ボトル

# SB 03 series



スクイズ性に優れた肉薄タイプ。  
手になじむシンプルな形状で  
アメニティからレギュラー品まで  
幅広くご使用いただけます。

1ケース  
出荷OK  
(規格色のみ)



指定着色  
OK  
(3,000本以上)



# SB03<sub>series</sub>

規格色	ナチュラル/白/乳白
材質	PET
製造方法	2軸延伸ブロー

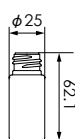

SB03-20C

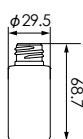

SB03-30C

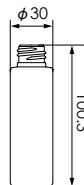

SB03-50C

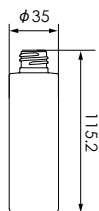

SB03-80C



SB03-100C

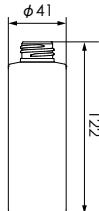

SB03-120C

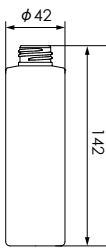

SB03-150C

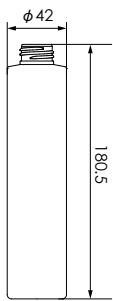

SB03-200C

品名	SB03-20C	SB03-30C	SB03-50C	SB03-80C
口内径	φ13.6	φ13.6	φ13.6	φ13.6
口外径1 (ネジ山)	φ20	φ20	φ20	φ20
口外径2 (ネジ谷)	φ18	φ18	φ18	φ18
容量 (満注)	23.2ml	34.6ml	57ml	90ml
重量	4.4g	6.5g	8.1g	11.5g
入数	432	336	224	240

品名	SB03-100C	SB03-120C	SB03-150C	SB03-200C
口内径	φ13.6	φ17	φ17	φ17
口外径1 (ネジ山)	φ20	φ23.8	φ23.8	φ23.8
口外径2 (ネジ谷)	φ18	φ21.8	φ21.8	φ21.8
容量 (満注)	110ml	134.2ml	167.1ml	218.2ml
重量	13g	14.3g	16.3g	19.5g
入数	216	168	126	126

ECサイト  
商品ページ



Bottle ボトル

# SB04角 series



シャープでソリッドなフォルムが特長。  
安定感があり、大容量サイズの  
シャンプー・コンディショナーに  
おすすめです。

1ケース  
出荷OK  
(規格色のみ)



指定着色  
OK  
(3,000本以上)





# SB04角 series

規格色	ナチュラル/白/乳白/フロスト調
材質	PET
製造方法	2軸延伸ブロー

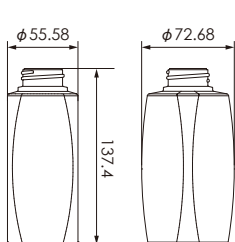

SB04-300

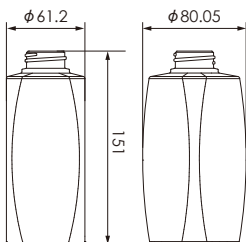

SB04-400

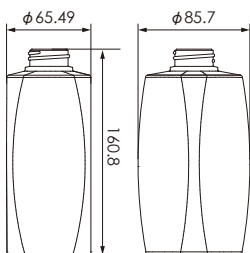

SB04-500

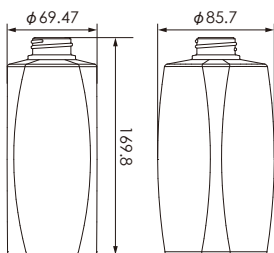

SB04-600

品名	SB04-300	SB04-400	SB04-500	SB04-600
口内径	φ25	φ25	φ25	φ25
口外径1 (ネジ山)	φ32.2	φ32.2	φ32.2	φ32.2
口外径2 (ネジ谷)	φ29.8	φ29.8	φ29.8	φ29.8
容量 (満注)	335ml	448.4ml	545.1ml	652.2ml
重量	42g	50.2g	61.1g	66.3g
入数	84	72	72	60

ECサイト  
商品ページ





Bottle ボトル

# SB04丸 series



シンプルで丸みのある形状。  
サイドのリブの有無で区別できる  
ユニバーサルデザインを採用しており  
シャンプー・コンディショナーに最適です。

1ケース  
出荷OK  
(規格色のみ)



指定着色  
OK  
(3,000本以上)



# SB04丸 series

規格色	ナチュラル/白/乳白/フロスト調
材質	PET
製造方法	2軸延伸ブロー



SB04-300UD  
(リブ有・リブ無)

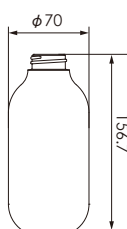

SB04-400UD  
(リブ有・リブ無)

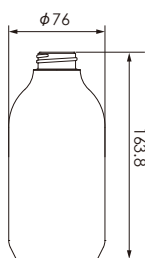

SB04-500UD  
(リブ有・リブ無)

品名	SB04-300UD (リブ有)	SB04-300UD (リブ無)	SB04-400UD (リブ有)	SB04-400UD (リブ無)
口内径	φ25	φ25	φ25	φ25
口外径1 (ネジ山)	φ32.2	φ32.2	φ32.2	φ32.2
口外径2 (ネジ谷)	φ29.8	φ29.8	φ29.8	φ29.8
容量 (満注)	335ml	335ml	450ml	450ml
重量	42g	42g	50g	50g
入数	72	72	60	60

品名	SB04-500UD (リブ有)	SB04-500UD (リブ無)
口内径	φ25	φ25
口外径1 (ネジ山)	φ32.2	φ32.2
口外径2 (ネジ谷)	φ29.8	φ29.8
容量 (満注)	552ml	552ml
重量	61.1g	61.1g
入数	60	60

ECサイト  
商品ページ



Bottle ボトル

# SB 04C series



シャンプー・コンディショナーにおすすめ。  
シンプルで汎用性の高い  
デザインです。

1ケース  
出荷OK  
(規格色のみ)



指定着色  
OK  
(3,000本以上)



# SB04C series

規格色	ナチュラル/白/乳白/フロスト調
材質	PET
製造方法	2軸延伸ブロー



SB04-300C

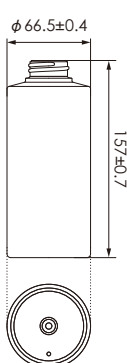

SB04-400C



SB04-500C

品名	SB04-300C	SB04-400C	SB04-500C
口内径	φ25	φ25	φ25
口外径1 (ネジ山)	φ32.2	φ32.2	φ32.2
口外径2 (ネジ谷)	φ29.8	φ29.8	φ29.8
容量 (満注)	335ml	450ml	552ml
重量	42g	50.2g	61.1g
入数	72	72	60

Bottle ボトル

# SB05 series



シンプルでスタンダードな形状。  
ほどよい肉厚で、化粧品、ヘアケア用品、  
その他幅広い商品にマッチします。

1ケース  
出荷OK  
(規格色のみ)



指定着色  
OK  
(3,000本以上)



# SB05 series

規格色	ナチュラル/白/乳白/茶(透明)
材質	PET
製造方法	2軸延伸ブロー

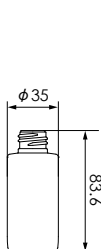

SB05-50C

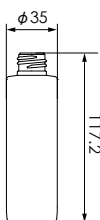

SB05-80C

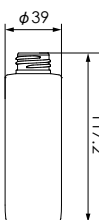

SB05-100C

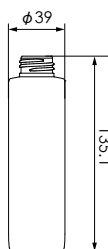

SB05-120C

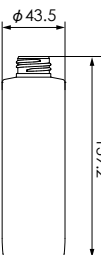

SB05-150C

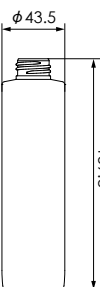

SB05-180C

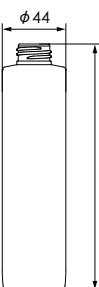

SB05-200C

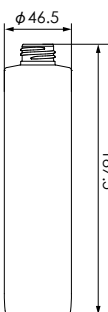

SB05-250C

品名	SB05-50C	SB05-80C	SB05-100C	SB05-120C	SB05-150C
口内径	φ13.6	φ13.6	φ17	φ17	φ17
口外径1 (ネジ山)	φ20	φ20	φ23.8	φ23.8	φ23.8
口外径2 (ネジ谷)	φ18	φ18	φ21.8	φ21.8	φ21.8
容量 (満注)	58ml	90ml	112ml	133ml	167ml
重量	13.1g	13.1g	19g	19g	27.5g
入数	240	240	216	162	144

品名	SB05-180C	SB05-200C	SB05-250C
口内径	φ17	φ17	φ17
口外径1 (ネジ山)	φ23.8	φ23.8	φ23.8
口外径2 (ネジ谷)	φ21.8	φ21.8	φ21.8
容量 (満注)	198ml	218ml	262ml
重量	27.5g	27.5g	40g
入数	144	144	108

ECサイト  
商品ページ





Bottle ボトル

# SB 06 series



ガラスのように美しく光輝く  
エレガントな06シリーズ。  
シリーズ中、最も肉厚で重量感があり  
高級感を演出したい化粧品などに最適です。

1ケース  
出荷OK  
(規格色のみ)



指定着色  
OK  
(3,000本以上)





規格色 ナチュラル/フロスト調/マットフロスト/白  
ブルー/ブラウン/パープル/ブラック  
※SB06D(ダイヤカット)はナチュラルのみ

# SB06 series

材質 PET 製造方法 2軸延伸ブロー

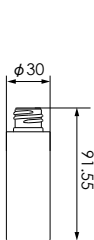

SB06-30C

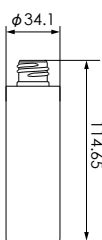

SB06-50C

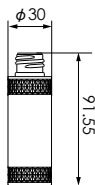

SB06-30D

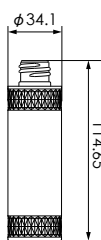

SB06-50D

品名	SB06-30C	SB06-50C	SB06-30D	SB06-50D
口内径	φ14	φ14	φ14	φ14
口外径1 (ネジ山)	φ20	φ20	φ20	φ20
口外径2 (ネジ谷)	φ18	φ18	φ18	φ18
容量 (満注)	36.2ml	57.5ml	36.2ml	57.5ml
重量	29g	47g	29g	47g
入数	224	144	224	144

ECサイト  
商品ページ



Bottle ボトル

# SB07 series



泡が出るタイプのポンプに適合しており  
ハンドソープ、ボディソープに最適です。  
シンプルな角型の形状で  
様々なシーンでご使用いただけます。

1ケース  
出荷OK  
(規格色のみ)



指定着色  
OK  
(3,000本以上)



# SB07 series

規格色 ナチュラル/白  
 材質 PET  
 製造方法 2軸延伸ブロー

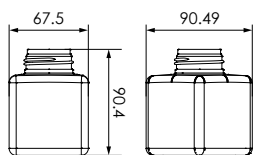

SB07-250

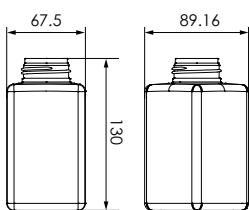

SB07-400

品名	SB07-250	SB07-400
口内径	φ33.7	φ33.7
口外径1 (ネジ山)	φ42.2	φ42.2
口外径2 (ネジ谷)	φ38.7	φ38.7
容量 (満注)	300ml	463ml
重量	38.1g	53.7g
入数	180	120

ECサイト  
 商品ページ



Bottle ボトル

# SB 08 series



丸みのあるシンプルな形状。  
ほどよいスクイズ性があり  
化粧品、ヘアケア用品、雑貨まで  
幅広くご使用いただけます。

1ケース  
出荷OK  
(規格色のみ)



指定着色  
OK  
(3,000本以上)



# SB08 series

規格色 ナチュラル/白/乳白/黒(不透明)/茶(透明)  
フrost調(300ml, 400mlのみ)

材質 PET 製造方法 2軸延伸ブロー

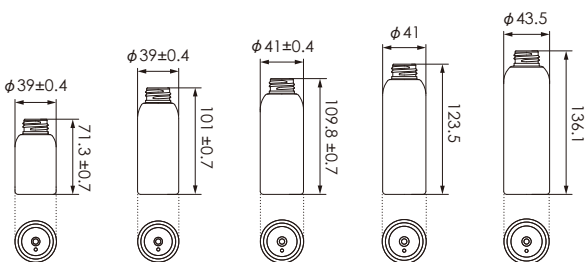

SB08-50C

SB08-80C

SB08-100C

SB08-120C

SB08-150C

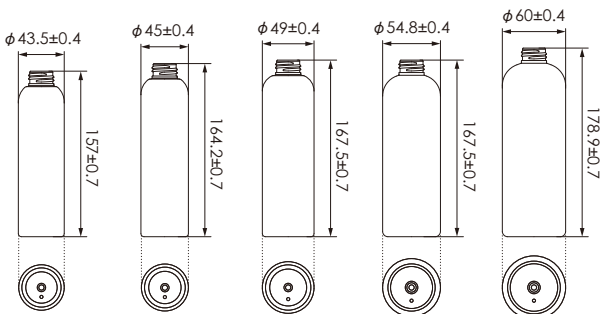

SB08-180C

SB08-200C

SB08-250C

SB08-300C

SB08-400C

品名	SB08-50C	SB08-80C	SB08-100C	SB08-120C	SB08-150C
口内径	$\phi 17$	$\phi 17$	$\phi 17$	$\phi 17$	$\phi 17$
口外径1 (ネジ山)	$\phi 23.8$	$\phi 23.8$	$\phi 23.8$	$\phi 23.8$	$\phi 23.8$
口外径2 (ネジ谷)	$\phi 21.8$	$\phi 21.8$	$\phi 21.8$	$\phi 21.8$	$\phi 21.8$
容量 (満注)	60ml	95ml	115ml	133ml	167ml
重量	14.3g	14.3g	16.5g	16.5g	19.5g
入数	420	300	216	216	144

品名	SB08-180C	SB08-200C	SB08-250C	SB08-300C	SB08-400C
口内径	$\phi 17$	$\phi 17$	$\phi 17$	$\phi 17$	$\phi 17$
口外径1 (ネジ山)	$\phi 23.8$	$\phi 23.8$	$\phi 23.8$	$\phi 23.8$	$\phi 23.8$
口外径2 (ネジ谷)	$\phi 21.8$	$\phi 21.8$	$\phi 21.8$	$\phi 21.8$	$\phi 21.8$
容量 (満注)	198ml	218ml	267ml	330ml	423ml
重量	19.5g	27.5g	27.5g	30g	40g
入数	144	144	144	84	56

Bottle ボトル

# SB09 series



細口でポンプの吐出量が少ないため  
大容量タイプの化粧品にも  
ご使用いただけます。

1ケース  
出荷OK  
(規格色のみ)



指定着色  
OK  
(3,000本以上)



# SB09 series

規格色	ナチュラル/白/乳白/フロスト調
材質	PET
製造方法	2軸延伸ブロー

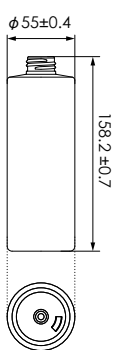

SB09-300C

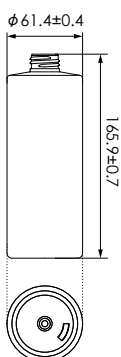

SB09-400C

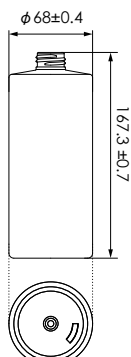

SB09-500C

品名	SB09-300C	SB09-400C	SB09-500C
口内径	φ17	φ17	φ17
口外径1 (ネジ山)	φ23.8	φ23.8	φ23.8
口外径2 (ネジ谷)	φ21.8	φ21.8	φ21.8
容量 (満注)	318ml	420ml	520ml
重量	30g	35.5g	40g
入数	84	72	72



Bottle ボトル

# SBM/SBM2 series



メール便で郵送可能な角型ボトル。  
運搬時の衝撃への耐久性、配送に適したサイズ、  
汎用性のあるデザインで  
様々な用途でご利用いただけます。

1ケース  
出荷OK  
(規格色のみ)



指定着色  
OK  
(3,000本以上)



# SBM/SBM2 series

規格色	ナチュラル/白/黒
材質	PET
製造方法	2軸延伸ブロー



## SBM

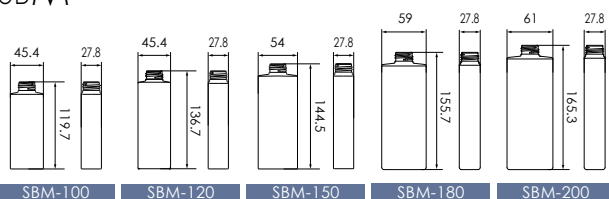

品名	SBM-100	SBM-120	SBM-150	SBM-180	SBM-200
口内径	φ17	φ17	φ17	φ17	φ17
口外径1 (ネジ山)	φ23.8	φ23.8	φ23.8	φ23.8	φ23.8
口外径2 (ネジ谷)	φ21.8	φ21.8	φ21.8	φ21.8	φ21.8
容量 (満注)	115ml	134ml	169ml	198ml	219ml
重量	25g	28g	34g	38g	41g
入数	208	156	156	210	210

## SBM2

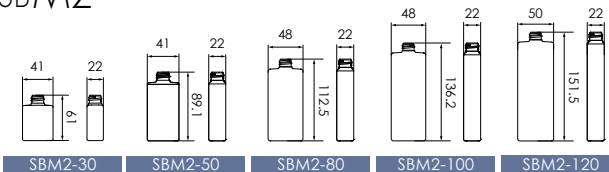

品名	SBM2-30	SBM2-50	SBM2-80	SBM2-100	SBM2-120
口内径	φ11.5	φ11.5	φ11.5	φ11.5	φ11.5
口外径1 (ネジ山)	φ17.6	φ17.6	φ17.6	φ17.6	φ17.6
口外径2 (ネジ谷)	φ15.6	φ15.6	φ15.6	φ15.6	φ15.6
容量 (満注)	37ml	57ml	90ml	112ml	131ml
重量	10.6g	15.5g	17.6g	21g	24g
入数	384	240	256	192	180

ECサイト  
商品ページ



Jar&Cap ジャー&キャップ

# PP JAR/CAP series



丸みを帯びた可愛らしい印象のジャー。  
中身のとりやすさにこだわり  
美容クリームなどのスキンケア用品に  
おすすめです。

1ケース  
出荷OK  
(規格色のみ)



指定着色  
OK  
(3,000本以上)



# PP JAR/CAP series

規格色	白
材質	PP
製造方法	インジェクション

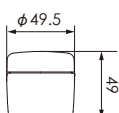

PP40JAR/CAP

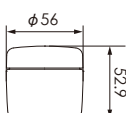

PP60JAR/CAP

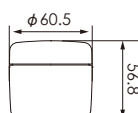

PP80JAR/CAP

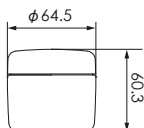

PP100JAR/CAP

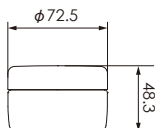

PP120JAR/CAP

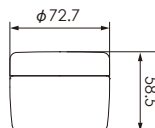

PP150JAR/CAP

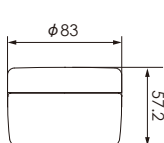

PP200JAR/CAP

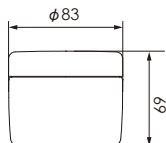

PP250JAR/CAP

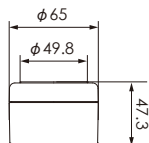

PP100JAR/D

品名	PP40JAR/CAP	PP60JAR/CAP	PP80JAR/CAP	PP100JAR/CAP
口外径1 (ネジ山)	φ44.2/φ42.8	φ50.85/φ49.35	φ55.2/φ53.9	φ59.3/φ57.6
口外径2 (ネジ谷)	φ42.4/φ45.05	φ49.1/φ51.6	φ53.6/φ56.2	φ57.5/φ59.9
容量 (満注)	43.9ml	64.5ml	84.5ml	108ml
重量	24.4g/6.2g	30.5g/7.5g	37.2g/8.6g	42g/10g
入数	260	212	160	108

品名	PP120JAR/CAP	PP150JAR/CAP	PP200JAR/CAP	PP250JAR/CAP
口外径1 (ネジ山)	φ68/φ66.5	φ68.3/φ66.5	φ78.6/φ77.1	φ78.6/φ77.1
口外径2 (ネジ谷)	φ66.1/φ69.1	φ66.4/φ69.1	φ76.6/φ79.6	φ76.6/φ79.6
容量 (満注)	130.6ml	161.9ml	215.5ml	266ml
重量	33.9g/14.1g	41.6g/14.1g	48.1g/18.3g	57.8g/18.3g
入数	125	100	80	60

品名	PP100JAR/D
口外径1 (ネジ山)	φ62/φ62
口外径2 (ネジ谷)	φ60.2/φ60.5
容量 (満注)	110ml
重量	27.4g
入数	108

ECサイト  
商品ページ



スパチュラ

# Spatula



使いやすさで長年好評をいただいている  
スパチュラシリーズ。

内容物を無駄なく使い切るための  
最適な角度と形状にこだわりました。

1,000本～  
出荷OK  
(規格色のみ)



指定着色  
OK  
(10,000本以上)



# Spatula スパチュラ

規格色 ナチュラル/白  
材質 PP

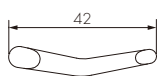

42mm

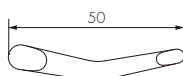

50mm

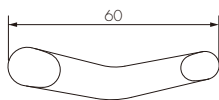

60mm

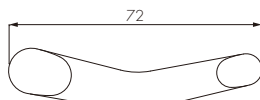

72mm

品名	42mm	50mm	60mm	72mm
全長	42mm	50mm	60mm	72mm
入数	10,000	10,000	10,000	8,000

ECサイト  
商品ページ



キャップ/ヒンジ

# Cap/Hinge

## Cap キャップ

規格色	白/黒 <sup>(※)</sup>
材質	PP



キャップSF3020

外径φ29.6 口径φ24.7  
入数 2,000 パラ梱包



キャップSF2519

外径φ24.9 口径φ20.45  
入数 2,000 パラ梱包



C100-1P01キャップ

外径φ22 口径φ18.3  
入数 1,080 整列梱包  
(※黒あり)



C200-1P01キャップ

外径φ24.5 口径φ20.75  
入数 864 整列梱包



C200-2P-01キャップ

外径φ28.5 口径φ20.75  
入数 648 整列梱包



コンテナーキャップ

外径φ36.1 口径φ32.27  
入数 1,000 パラ梱包



WC2401-01キャップ

外径φ33.5 口径φ20.25  
入数 800 整列梱包



WC2801-01キャップ

外径φ38.5 口径φ24.05  
入数 847 整列梱包



WC2802-01キャップ

外径φ43 口径φ24.05  
入数 715 整列梱包



TC1P2802(L)キャップ

外径φ29 口径φ24.4  
入数 432 整列梱包  
インナーリング仕様(※黒あり)

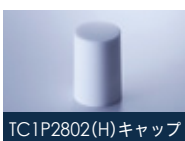

TC1P2802(H)キャップ

外径φ29 口径φ24.4  
入数 432 整列梱包  
中栓仕様(※黒あり)



TC1P2802(R)キャップ

外径φ29 口径φ24.4  
入数 432 整列梱包  
ラッパ中栓仕様(※黒あり)



21mmアルミキャップ

外径φ22.4 口径φ20.3  
入数 3,000 パラ梱包



27mmアルミキャップ

外径φ27 口径φ24.2  
入数 3,000 パラ梱包  
(※ゴールド、ピンク、黒あり)



32mmアルミキャップ

外径φ35.9 口径φ32.7  
入数 1,700 パラ梱包

## Hinge ヒンジ

規格色	白/黒 <sup>(※)</sup>
材質	PP



SU-24ヒンジCAP

外径φ23.8 口径φ20.3  
入数 2,000 パラ梱包



SU-28ヒンジCAP

外径φ37.1 口径φ24.55  
入数 768 整列梱包



SU-28AヒンジCAP

外径φ40.17 口径φ24.55  
入数 768 整列梱包



ヒンジキャップHC3022

外径φ28.3 口径φ24.7  
入数 1,800 パラ梱包



36φヒンジCAP

外径φ36.2 口径φ32.6  
入数 1,000 パラ梱包



SBM-22ヒンジキャップ

外径φ21.5 口径φ18.1  
入数 2,000 パラ梱包  
(※黒あり)



SBM-24ヒンジキャップ

外径φ24.2 口径φ20.6  
入数 2,000 パラ梱包  
(※黒あり)



SBM-28ヒンジキャップ

外径φ27.7 口径φ24.3  
入数 1,600 パラ梱包  
入数 1,728 整列梱包  
(※黒あり)



中栓／ノズル／アダプタ

# Plug/Nozzle/Adapter

## Plug 中栓

規格色 ナチュラル  
材質 PE



PLG103-01

外径φ11.7 穴径φ3



PLG108-01

外径φ11.7 穴径φ8



PLG203-01

外径φ13.9 穴径φ3



PLG208-01

外径φ13.9 穴径φ8



PLG283-01

外径φ17.2 穴径φ3



PLG283R-01

外径φ17.2 穴径φ3



PLG288-01

外径φ17.2 穴径φ8



PLG1108-01

外径φ10.9 穴径φ3



PLG1813-3

外径φ17.8 穴径φ3



PLG1813-8

外径φ17.8 穴径φ8



PLG603-01

外径φ14.1 穴径φ3



PLG608-01

外径φ14.1 穴径φ8

## Nozzle ノズル

規格色 白/黒<sup>(※)</sup>  
材質 PP



外径φ27.5 口径φ24.5

入数 1,500バラ梱包 540整列梱包  
(※黒あり)



外径φ32 口径φ24.5

入数 1,500バラ梱包 400整列梱包  
(※黒あり)

## Adapter アダプタ

規格色 白/黒<sup>(※)</sup>  
材質 PP



変換アダプタ3224

上部口外径φ23.6 下部口内径φ32.8

入数 500 バラ梱包 944整列梱包  
(※黒あり)

# A AIM'S

株式会社 **アライ化成** インジェクション  
ストレッチブロー

本社

〒547-0001

大阪府大阪市平野区加美北9-4-3

TEL.06-6794-2866



オフィシャルサイト

<https://aims-ark.jp/>



ECサイト

<https://aims.shop-pro.jp/>

